



**více...**

**...intelligentních řešení**

s kováním **UNI-JET** – novým **otvíravě**  
**sklopným systémem** Gretsch-Unitas

System  
**„chytrých“**  
uzávěrů

**Více...**

## **...Flexibilita** s kováním **UNI-JET**

**Všechny tyto přednosti Vám v budoucnu přinesou užitek a zisk:**

### **Více pružnosti**

- ▶ Uplatnění u všech výrobců oken.
- ▶ Pro ruční i automatickou montáž.

### **Více bezpečnosti**

- ▶ Použitím různých druhů uzávěrových rámových protikusů volíte požadovaný stupeň bezpečnosti.
- ▶ Všechny uzavírací body jsou vybaveny ocelovými uzávěrovými čepy s osazením.

### **Více komfortu**

- ▶ „Chytrý“ uzávěrový čep se sám přizpůsobí změnám hodnot vůle mezi křídlem a rámem.
- ▶ Veškerá nastavení jediným klíčem Torx.

### **Více účinnosti**

- ▶ Méně součástek.
- ▶ Nižší náklady na skladování.
- ▶ Úspora montážní doby.

### **Více jakosti**

- ▶ Optimální protikorozi povrchová ochrana unikátní technologií ferGUard\* silber.
- ▶ Dokonalý design viditelných částí kování.
- ▶ Kompetentní odborné poradenství.

**Ceníte si přehlednosti při zpracování?  
Chápeme – přehledněji to už ani nejde.  
Systém pro všechny případy!**

UNI-JET se hodí pro ruční i automatizovanou montáž kování na všech možných okenních materiálech. To z hlediska hospodárnosti znamená:

**Uplatní se v okenní výrobě jakéhokoli rozsahu.**

Váš sklad bude přehlednější, aniž by cokoli chybělo. Naopak, mnohostranné aplikační možnosti v systému tohoto kování Vám ušetří místo ve skladu, sníží náklady na skladování a usnadní veškerou organizaci.



**UNI-JET**

Nový systém kování je ideální pro okna ze všech běžných materiálů.

**Více...**

**...bezpečnosti**  
s kováním **UNI-JET**

**Využijte nových možností na trhu a směřujte k úspěchu s novým systémem otvíravě sklopného kování!**

Víc bezpečnosti než včera! Kouzelné slovo: „přezbrojit“: přeměnou běžných rámových uzávěrových protikusů za bezpečnostní se určuje bezpečnostní stupeň - a lze jej touto změnou měnit resp. docílit vyššího stupně zabezpečení.

**Další přednosti:**

- 1 ▶ Prakticky mnohem jednodušší! Stejný centrální uzávěr je vhodný od standardu až po zabezpečení třídy odolnosti WK 2.
- 2 ▶ Několik součástí pak stačí pro dosažení třídy odolnosti WK 3.
- 3 ▶ Všechny uzavírací body jsou vybaveny ocelovými uzávěrovými čepy s osazením – příspěvek pro vyšší bezpečnost.
- 4 ▶ Garantem vyšší bezpečnosti je i vyšší nosnost uložení nůžek pro křídlo s hmotností do 130 kg.

**UNI-JET: bezpečnost, která přesvědčí!**





Lze realizovat všechny bezpečnostní stupně: rozmanité uzávěrové protikusy pro různé požadavky na zabezpečení.



**UNI-JET**  
stanovení třídy  
bezpečnosti výměnou  
různých uzávěrových protikusů.

UNI-JET – nový systém otevíravě sklopného kování zaručuje optimální bezpečnost a aplikační variabilitu.

**Více...**

**...komfortu**  
s kováním **UNI-JET**

**Co pro Vás znamená více komfortu?**

„Chytrý“ uzávěr s automatikou na správném místě „Chytrý“ uzávěr naleznete na všech uzavíracích bodech kování. Samočinně a „chytře“ se přizpůsobí i mění se vůli mezi křídlem a rámem. Veškerá nastavení jediným klíčem Torx. Montáž bude snazší, praktičtější, racionálnější.

**Další přednosti:**

- 1 Dokonalý vzhled okna! Závěsy oken mají nový přitažlivý design.
- 2 Okno ať je komfortní! Proto jsou otvíravě sklopné nůžky standardně vybaveny integrovanou polohou pro mikroventilaci.
- 3 Flügelifix pro trvale snadné otvírání a zavírání.
- 4 Přítlak každého uzavíracího čepu je nastavitelný.
- 5 Pojistka proti přibouchnutí je v nůžkách.
- 6 Na osový převod lze nasadit klips s firemním logem.
- 7 Všechny součásti se vyznačují snadným chodem.
- 8 Na přání: nastavitelná brzda křídla ve spodním závěsu.

**Kováním UNI-JET docílíte vyšší spokojenost svých zákazníků!**

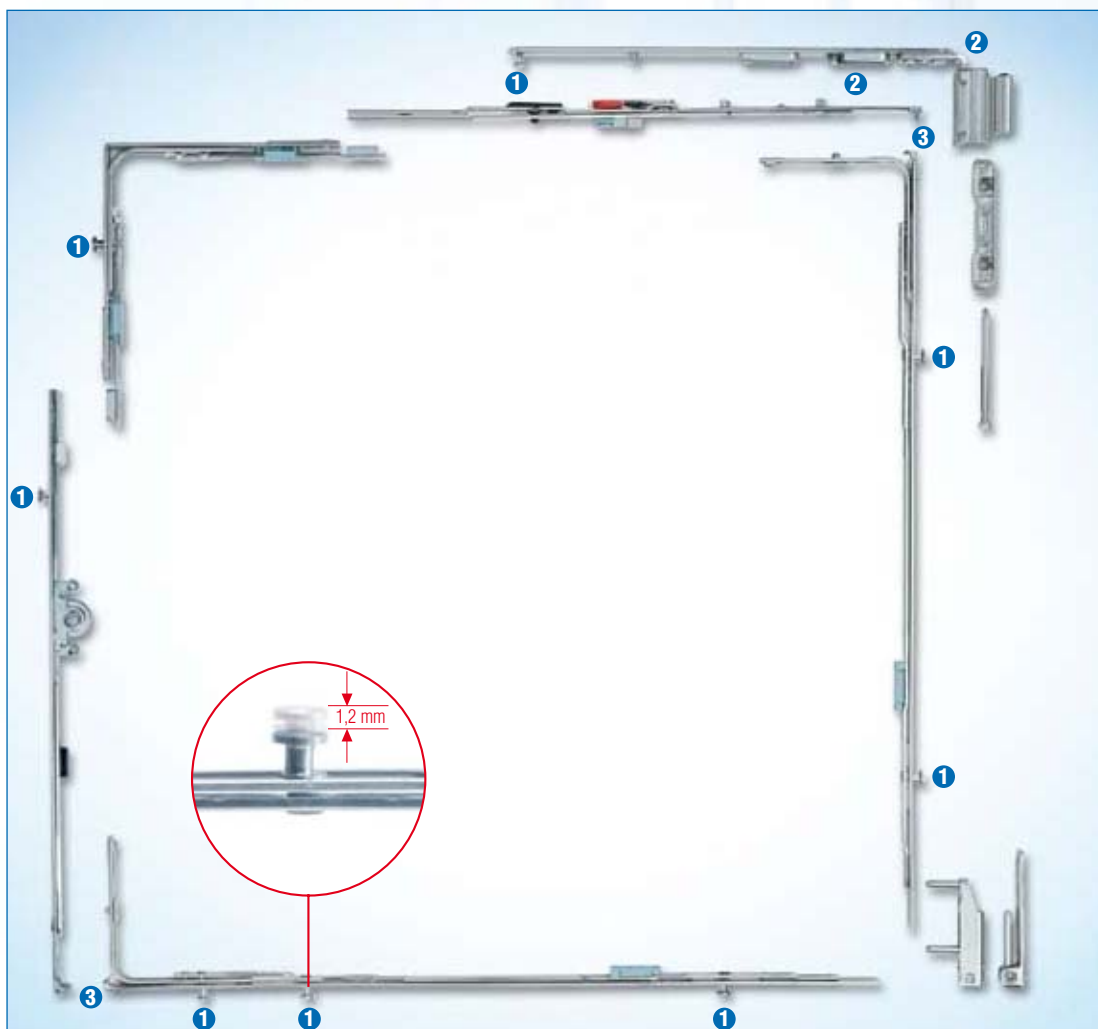

**Prakticky a bezpečně**

- ❶ Všechny uzavírací body vybaveny „chytrými“ čepy pro vyrovnání vůle mezi křídlem a rámem.
- ❷ Nůžky s víceúhňovou polohou mikroventilace.
- ❸ Spojení osového převodu se štulcem nůžek se děje pouhým naklápnutím.



❶ **Umí všechno**  
Automatický uzávěrový čep

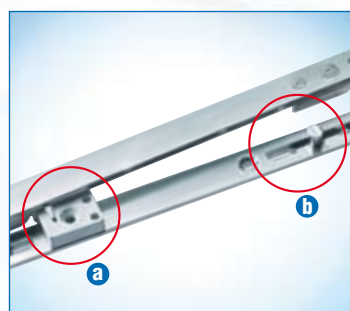

❷ **UmožňujíS to**  
Nůžky s polohou pro mikroventilaci  
❶ doplňkovou ❷ standardní



❸ **To je optimální**  
Spojení osového převodu se štulcem nůžek se děje pouhým naklápnutím.



**Více...**

## **...účinnosti** s kováním **UNI-JET**

**Jakou důležitost má pro Vás čas? Chcete-li ušetřit čas, máme pro Vás vhodná řešení.**

Ještě je neznáte? Tedy je poznáte nyní: Všechny části kování v křídle se spojují pouhým zatlačením do sebe. Novinka je, se tímto způsobem spojí i osový převod s vodorovnými prodlouženími, a štulpy nůžek se svislými prodlouženími. Je možno zpracovat kování ještě racionálněji, ať ručně nebo automatizovaně. Pokud něco funguje snadněji a pokud něco plní více funkcí najednou, bude to pro Vás znamenat značnou úsporu času. Počet součástí, dosud potřebných, aby vyhověly nárokům trhu (v zabezpečení třídy standard, AhS, WK 2 atd.), se v UNI-JET výrazně snižuje. Redukce počtu dílů vede k úspoře dispozic, v přípravě práce, zásobách i v montážních časech.

### **Další přednosti:**

- 1 ▶ Méně je více! Pro aretaci křídla dole ve sklopné poloze je nyní potřebný pouze jediný uzávěrový protikus pro obě funkce – sklopení i uzavření.
- 2 ▶ UNI-Jet a JET patří k sobě. Tvoří jednu okenní generaci.

**S kováním UNI-JET Vám zbude víc času pro zákazníky!**

Otvírávě sklopné křídlo,  
jednokřídle, WK 2

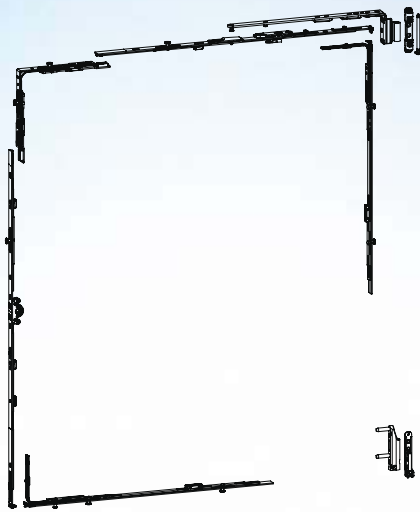

Méně je více! Pouze  
jeden uzávěrový protikus  
pro sklopení i uzavření.

Otvírávě sklopné křídlo,  
dvoukřídle, WK 2

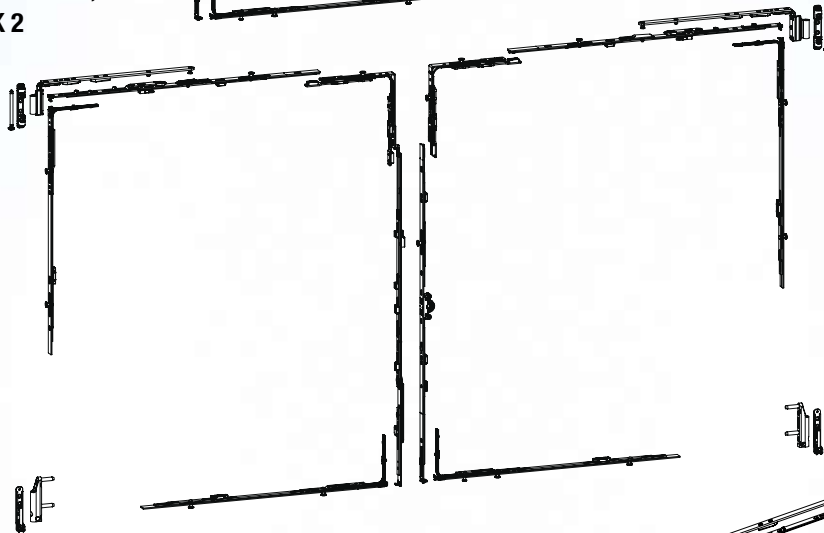

Obloukové okno

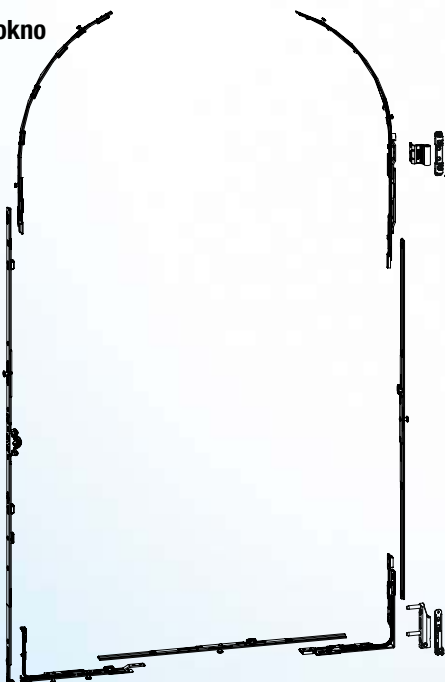

Šikmé okno

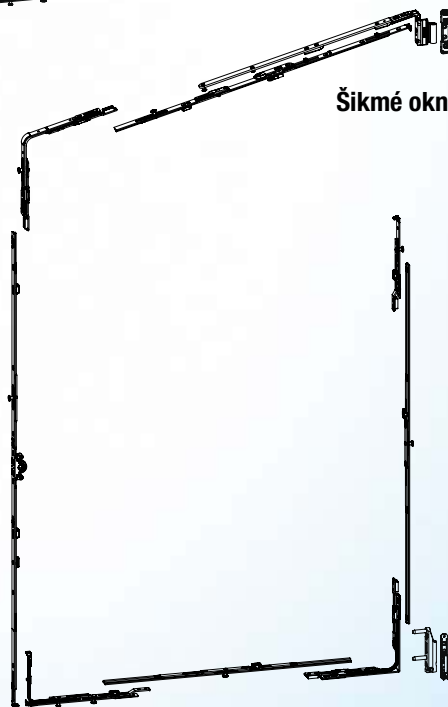

**Více...**

**...jakosti**  
s kováním **UNI-JET**

**Na volbě materiálů velmi záleží  
Kvalitně upravený povrch vydrží déle.  
Jakost znamená i vyšší spokojenost.**

Máme povrchy těchto vlastností! Optimální protikorozní povrchová ochrana ferGUard\* silber chrání optimálně a spolehlivě před korozi.

Další zvýšení jakosti představují uzávěrové čepy z oceli. Vaši zákazníci jistě ocení dlouhou životnost.

**Další přednosti:**

- 1 ▶ UNI-JET se zárukou jakosti.
- 2 ▶ Vzhledný design závěsů kování
- 3 ▶ Dlouhé součásti jsou v plochem balení, vhodném pro montáž.
- 4 ▶ Spolehlivé dodávky díky moderní logistice.
- 5 ▶ Kompetentní odborné poradenství ve firmě i u zákazníka.

**Přitažlivý design a četné funkce – Vaši  
zákazníci budou nadšení!**





**Uložení nůžek –**  
k zafrézování

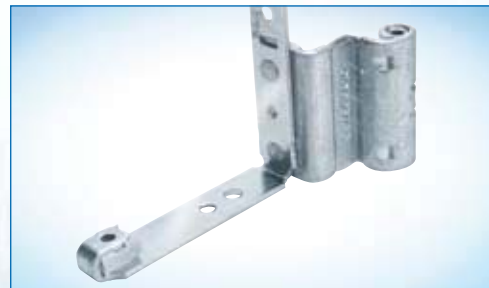

**Falcový spodní**  
rohový závěs



**Uložení nůžek –**  
k přišroubování



**Závrtný spodní**  
rohový závěs



**Uložení nůžek –**  
např. pro profily z  
PVC



**Zlepšený**  
**design – brzda**  
**křídla okna**  
integrována v  
závěsu nůžek



**Rameno nůžek**  
**UNI-JET DV**



**Uložení křídla**  
**UNI-JET DV**



**Rameno nůžek**  
**UNI-JET S**  
**Contura**



**Závěs spodní**  
**UNI-JET S**  
**Contura**



**Ploché balení**  
dlouhých  
součástí, vhodné  
pro montáž.



## Skupina podniků Gretsch-Unitas: Jsme silní všude, kde jde o bezpečnost!

- ▶ Okenní technika
- ▶ Dveřní technika
- ▶ Automatické dveřní systémy
- ▶ Fenster- und Türenmanagement
- ▶ Objektové poradenství

### GU-stavební kování CZ, spol.s r.o.

U Pekařky 314 / 1  
CZ-18000 Praha 8  
tel. +420 283840155  
fax +420 283840165  
e-mail: office@g-u.cz · www.g-u.cz

### Montáž je hračkou.

Méně součástí při montáži snižuje montážní doby a snižuje náklady.

Naši obchodně-techničtí zástupci Vám rádi představí nový systém otvíravě sklopných kování UNI-JET a na místě Vás obeznámí s přednostmi výrobu. Informujte se.